



Часть 1

Каталог Материалы для ремонта электродвигателей

- ч.1 - Материалы
- ч.2 - Запчасти
- ч.3 - Инструменты

Цены и наличие вы можете узнать
на нашем сайте по артикулу в строке поиска

kuboris.ru

Листовая изоляция

Наименование	Толщина (мм)	~ вес листа (кг)	Артикул для заказа
<p>Гетинакс лист ~ 1м x 1м. (105°C)</p> <p>Единица измерения – <i>КГ</i>.</p> <p>Прессованный материал на бумажной основе, которая пропитана эпоксидной или фенольной смолой.</p> <p>Плотность – 1250-1400 кг/м³ Электрочность – 5-20кВ</p> 	1	1,45	330001
	1,5	2,15	330002
	2	2,7	330006
	3	4,3	330009
	4	5,7	330011
	4,5	6	330012
	5	7	330013
	6	8,7	330014
	8	11,5	330015
	10	14,5	330003
	12	17,5	330004
	15	21,5	330005
	20	28,5	330007
	25	36	330008
	30	43	330010
<p>Текстолит Б лист 1м x 1м. (105°C)</p> <p>Единица измерения – <i>КГ</i>.</p> <p>На основе х/б ткани (миткаль, бязь). Пропитан эпоксидной или фенольной смолой.</p> <p>Плотность: 1,5 г/м³ Пробивное напряжение в масле – 15 КВ</p> 	0,5	0,6	330128
	1	1,6	330129
	1,5	2,3	330130
	2	3,2	330136
	2,5	4	330137
	3	5	330140
	4	6,8	330143
	4,5	7,5	330144
	5	8,3	330146
	6	10	330148
	7	12	330149
	8	13,2	330151
	10	16,5	330131
	12	20	330132
	15	24,8	330133
16	26	330134	
18	27	330135	
20	33	330138	
25	41,2	330139	
30	49,5	330141	
35	57,8	330142	
40	66	330145	
50	82,5	330147	
70	115,5	330150	
80	132	330152	

Наименование	Толщина (мм)	~ вес листа (кг)	Артикул для заказа
Стеклотекстолит СТЭФлист 1м x 1м (155°C) Единица измерения – <i>КГ</i> . Прессованная стеклоткань с эпоксидными или полиэфирными смолами. Для использования в условиях нормальной и повышенной относительной влажности воздуха, при воздействии тока частотой 50 Гц напряжением 1 кВ. Плотность – 1,6-1,9 тонн/м ³ Сопротивление не менее 5*10 ⁴ МОм	0,35	0,7	330104
	0,5	1,1	330105
	0,8	1,7	330106
	1,0	2,1	330107
	1,3	2,7	330108
	1,5	3,1	330109
	2,0	4,2	330113
	2,5	5,3	330114
	3,0	6,3	330117
	4,0	8,5	330120
	5,0	10,5	330121
	6,0	13	330122
	8,0	17	330124
	10,0	22	330110
	12,0	26,5	330111
	15,0	33	330112
	20,0	44	330115
25,0	55	330116	
30,0	66	330118	
35,0	77	330119	
60,0	135	330123	
Стеклотекстолит FR-4 (Фольгированный 0.35/0) Лист размер ~ 1020мм * 1220мм Фольгированный с одной стороны	1	2,8	330102
Стеклотекстолит FR-4 (Фольгированный 0.35/0.35) Лист размер ~ 1020мм * 1220мм Фольгированный с двух сторон	2	4,8	330103

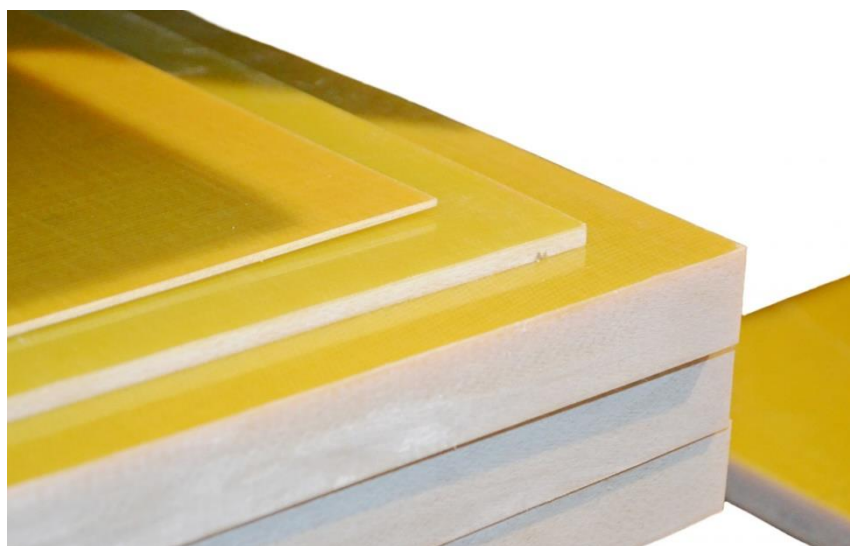



Стержни

Наименование	Диаметр (мм)	~ вес (кг)	Артикул для заказа
Текстолит стержневой (длина ~0,9-1м) Эксплуатационная температура (-65+120°C)	8,0	0.07	330164
	13,0	0.2	330155
	15,0	0.3	330156
	18,0	0.4	330157
	20,0	0.5	330158
	25,0	0.7	330159
	30,0	1.1	330160
	40,0	1.9	330161
	50,0	2.9	330162
	60,0	4.1	330163
	80,0	7.5	330165
	100	11.6	330153
	110	12	330154



Наименование	Диаметр (мм)	~ вес (кг)	Артикул для заказа
<p>Стеклотекстолит стержневой (длина ~0,9-1м) Эксплуатационная температура (-65+130°C) пробивное напряжение – от 8 до 12 кВ.</p> 	15,0	0,35	330093
	20,0	0,6	330095
	30,0	1,4	330096
	40,0	2,4	330097
	50,0	3,8	330098
	60,0	5,3	330099
	80,0	9,6	330100
	90,0	12	330101
	100,0	14,4	330090
	115,0	--	330091
	130,0	--	330092
	165,0	--	330094
<p>Капролон стержневой ПА-6 Плотность 1150-1160 кг/м³, плавление при 220 °С</p> <p>Преимущества материала: высоким уровнем прочности и износостойкости; нечувствительностью к воздействию агрессивных сред; низкой плотностью (по сравнению с металлами и их сплавами); устойчивостью к механическим нагрузкам; превосходными диэлектрическими качествами; биологической и коррозионной устойчивостью.</p> 	15,0	0,2	330027
	20,0	0,4	330030
	30,0	0,85	330031
	35,0	1,0	330032
	40,0	1,5	330033
	50,0	2,4	330034
	60,0	3,2	330035
	70,0	4,3	330036
	80,0	5,8	330037
	90,0	7,2	330038
	100,0	8,6	330022
	110,0	10,6	330023
115,0	12,5	330024	
120,0	13,0	330025	
130,0	14,5	330026	
150,0	19,2	330028	
160,0	22,0	330029	
<p>Фторопласт стержневой Ф-4</p> <ul style="list-style-type: none"> - фторопласт-стержень имеет уникальные изоляционные технические характеристики:электрическая прочность на пробой: 50 кВ/мм; - объемное удельное сопротивление не хуже: 1015 Ом; - диапазон рабочих температур: от –270°С до +259° - поверхностное удельное сопротивление: 1017-1020 Ом*м; - негорюч; - срок службы: 15-20 лет. 	10	0,19	330167
	15	0,4	330170
	18	0,7	330172
	20	0,8	330173
	25	1,2	330174
	30	1,6	330175
	35	2,2	330176
	37	2,3	330177
	40	3	330178
	45	3,7	330179
	50	4,7	330180
	55	5,6	330181
	60	6,5	330182
	70	9	330183
80	11,6	330184	
90	14,5	330185	
100	18,5	330168	
110	21,6	330169	
150	40,8	330171	

Изоляция

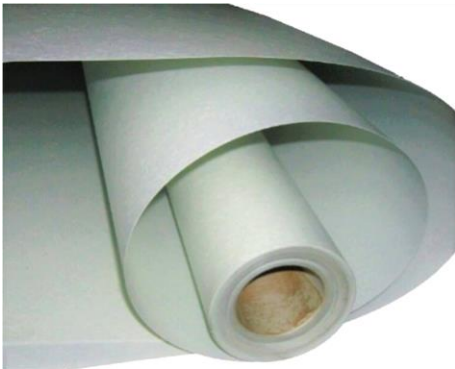
Наименование		Толщина (мм)	Ед. измерения	Артикул для заказа
<p style="text-align: center;">ЭлектрокартонЭВ (105°С)</p> <p>(прессованный, используется в трансформаторах, герметизированных моторах и конденсаторах.) Толщина 0,8-4мм продается листами 1м x 1м.</p> 		0,1	КГ	330186
		0,2	КГ	330187
		0,3	КГ	330188
		0,4	КГ	330189
		0,5	КГ	330190
		0,8	ШТ	330191
		1,0	ШТ	330192
		1,5	ШТ	330193
		2,0	ШТ	330194
		4,0	ШТ	330195
<p>Лакоткань ЛКМ, ЛСМ, ЛШМ</p> 	ЛКМ (105°С) (основа капрон)	0,15	м ²	330039
	ЛШМ (105°С) (основа шелк)	0,15	м ²	330040
	ЛСМ (120°С) (основа стеклоткань)	0,15	м ²	330088
	ЛСМ (120°С) (основа стеклоткань) Россия	0,15	м ²	330087
<p>Синтофлекс 41 (Пленкоэлектрокартон) (120°С)</p> <p>Двухслойный электроизоляционный материал из ПЭТ пленки и электрокартона.</p> 		0,17	КГ	330057
		0,20	КГ	330058
		0,25	КГ	330059
		0,27	КГ	330060
		0,30	КГ	330061
		0,32	КГ	330062
		0,35	КГ	330063
<p>Синтофлекс 141 (Пленкоэлектрокартон) (120°С)</p> <p>Трехслойный электроизоляционный материал из ПЭТ пленки и электрокартона между ними.</p>		0,19	КГ	330054
		0,25	КГ	330055
		0,27	КГ	330056
<p style="text-align: center;">Синтофлекс 515 (130°С)</p> <p>3-хслойный изоляционный материал, производимый из рулонной полиэтилентерефталатной пленки с двухсторонней оклейкой полиэфирной бумагой. Применяется для межслойного изолирования электрического низковольтного оборудования, в качестве электроизоляционного материала.</p> 		0,10	КГ	330064
		0,15	КГ	330065
		0,17	КГ	330066
		0,20	КГ	330067
		0,23	КГ	330068
		0,25	КГ	330069
		0,27	КГ	330070
		0,30	КГ	330071
		0,32	КГ	330072
		0,35	КГ	330073
		0,37	КГ	330074
		0,45	КГ	330075
		0,47	КГ	330076



Наименование		Толщина (мм)	Ед. измерения	Артикул для заказа	
<p>Синтофлекс 616 (155°C)</p> <p>3-хслойный изоляционный материал, производимый из рулонной полиэтилентерефталатной пленки с двухсторонней оклейкой полиэфирной бумагой. Применяется для межслойного изолирования электрического низковольтного оборудования, в качестве электроизоляционного материала.</p> 		0,17	кг	330078	
		0,20	кг	330079	
		0,23	кг	330080	
		0,25	кг	330081	
		0,27	кг	330082	
		0,30	кг	330083	
		0,32	кг	330084	
		0,35	кг	330085	
		0,37	кг	330086	
<p>Пленка ПЭТ-Э (155°C)</p> <p>Пленка ПЭТ-Э чаще всего используется в производстве кабелей и проводов. Этот материал применяется в качестве витковой и пазовой изоляции электрических аппаратов и машин, изделий радиотехнического назначения и статоров электродвигателей.</p> <p>Прозрачная</p>  <p>Молочная</p> 		молочная	0,125	кг	330041
		молочная	0,15	кг	330042
		молочная	0,17	кг	330043
		молочная	0,19	кг	330044
		молочная	0,20	кг	330046
		молочная	0,25	кг	330045
		молочная	0,30	кг	330047
		прозрачная	0,10	кг	330050
		прозрачная	0,17	кг	330048
		прозрачная	0,175	кг	330053
		прозрачная	0,19	кг	330049
		прозрачная	0,20	кг	330052
		прозрачная	0,25	кг	330051
<p>ИЗОФЛЕКС 191 (155°C)</p> <p>3-хслойный изоляционный материал, Этот материал состоит из 2-х слоев пленки ПЭТ, стеклоткани и связующего вещества. Применяется для межслойного изолирования электрического низковольтного оборудования, в качестве электроизоляционного материала.</p> <p>Пробивное напряжение, кВ, не менее – 13кВ</p> 		0,15	кг	330016	
		0,17	кг	330017	
		0,20	кг	330018	
		0,25	кг	330019	
		0,30	кг	330020	
		0,35	кг	330021	
<p>СЛЮДОПЛАСТ ЭЛМИКА 423 (155°C)</p> <p>ТУ 3492-021-50157149-00.</p> <p>Прессованный материал из одного или нескольких слоев слюдопластовой бумаги, подложки из стеклоткани (стеклосетки), ПЭТ пленки и связующего на основе полиэфирно-эпоксидного лака. Данные слюдопласты являются более эффективной и экономичной заменой гибких миканитов, стекломиканитов, слюдопласта ГИП-2Пл и применяются в электрических машинах и аппаратах в качестве электроизоляционного материала. Наибольшее распространение получил в качестве межслойной изоляции.</p> 		0,25	кг	330089	

Наименование	Толщина (мм)		Артикул для заказа	
<p align="center">ЭЛЕКТРОНИТ (лист 1м x 1,7м)</p> <p>Класс нагревостойкости – (490°С)</p> <p>Представляет собой смесь волокон асбеста, каучука и специальных наполнителей. Применяется в качестве электроизоляционного материала в электрических устройствах и машинах также из него изготавливают детали, которые могут использоваться в условиях высокой температуры и высокого напряжения. Вес 1 листа расчетный – 1-1,1кг.</p> 	0,3	КГ	330196	
<p align="center">Стеклоткань (+550 °С)</p> <p>Стеклоткань из крученых нитей алюмоборосиликатного стекла ЭЗ – Электроизоляционная, Т - конструкционная</p> 	<p align="center">ЭЗ-200 Плотность 200г/м2</p>	0,20	м ²	330127
	<p align="center">Т-11 Плотность 385 г/м2</p>	0,25	м ²	330125
	<p align="center">Т-13 Плотность 285 г/м2</p>	0,25	м ²	330126
ЛАКИ и ЭМАЛИ(ЛКМ)				
Наименование	Мин. объем	Ед. измерения	Артикул для заказа	
<p align="center">Лак ГФ-95</p> <p>Время высыхания при температуре 105-110 °С — 2 часа; Лак масляно-алкидный обладает электроизоляционными свойствами, стойкостью к минеральному маслу. Класс нагревостойкости В (130°С)</p>	По запросу	КГ	310602	
<p align="center">Лак МЛ-92</p> <p>Время высыхания при температуре 105-110 °С — 1 час; Лак на основе модифицированного глифталя. Класс нагревостойкости В (130°С) Пропитка обмоток электрических машин. Хорошая влаго и бензо-стойкость. Невысокая цементирующая способность.</p>	18	КГ	310603	
<p align="center">Эмаль ГФ-92 ХС (красно-коричневая)</p> <p>Время высыхания при температуре 20°С – 24 часа; Электрическая прочность пленки при температуре (20±2)°С -не менее 30 кВ/мм</p>	По запросу	КГ	310607	
<p align="center">Эмаль ГФ-92 ХС (серая)</p> <p>Время высыхания при температуре 20°С – 24 часа; Электрическая прочность пленки при температуре (20±2)°С -не менее 30 кВ/мм</p>	По запросу	КГ	310608	
<p align="center">Смола ЭД-20</p> <p>Смола эпоксидная обладает хорошими диэлектрическими свойствами, стойкость агрессивной среде, отличная адгезия к металлам, дереву, стеклу и т.д.</p>	По запросу	КГ	310606	
<p align="center">ПЭПА-1</p> <p>Отвердитель для эпоксидной смолы ЭД-20. Соотношение 1:10</p>	По запросу	КГ	310605	



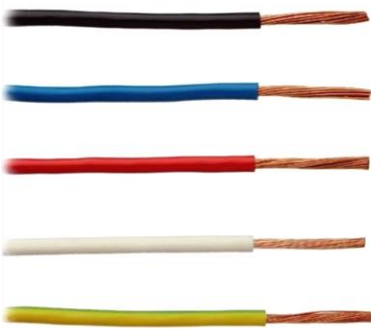

Припой

Наименование	Диаметр (мм)	°тплавления	Ед. измерения	Артикул для заказа		
Канифоль сосновая (живичная) ГОСТ 19113-84 (упаковка по 1кг.)	---	100 °С	кг	320501		
Припой ПОС-61 ГОСТ 21931-76 Припой оловяно-свинцовый (содержание олово 59-61%).	1	190°С	кг	320510		
	2		кг	320511		
	3		кг	320512		
	8		кг	320513		
Припой ПОС-40 ГОСТ 21931-76 Припой оловяно-свинцовый (содержание олово 39-41%)	2	238 °С	кг	320508		
	8		кг	320509		
Припой ПОС-30 ГОСТ 21931-76 Припой оловяно-свинцовый (содержание олово 29-31%)	8	255 °С	кг	320507		
Припой ПМФ Оцр 6-4-0,03 Как правило, припой этой марки применяется в ремонте бытовых смесителей, кондиционеров, при изготовлении климатического оборудования, электромашин высокой мощности.	3	640-680 °С	кг	320506		
Припой П-81 Химический состав: Медь 53%, Фосфор 7%, Никель 7%, Цинк 33% Применение: Пайка холодильников, термодатчики, теплообменники, часы.	2	660-800°С	кг	320504		
Припой П-14 Химический состав: Медь 90%, Фосфор 6%, Олово 4%. Он способен соединять такие материалы, как серебро, медь и медные сплавы. пайка осуществляется даже без добавления флюса.	2	660-800°С	кг	320505		
Припой МФ-7 Химический состав: Медь 93%, Фосфор 7%, Пайка материалов: Латунь, Медь, Серебро Применение: Пайка генераторов, шинопроводов, электродвигателей большой мощности, трансформаторов.	4	714-850 °С	кг	320502		
Припой МФ-9 Химический состав: Медь 91%, Фосфор 9%, Пайка материалов: Латунь, Медь, Серебро Применение: Пайка генераторов, шинопроводов, электродвигателей большой мощности, трансформаторов	3	750-800 °С	кг	350503		
Припой Л63 Состав: Цинк 35-38,5%, медь 63% Применение: Пайка стали.	2	850-910°С	кг	320527		
	3		кг	320514		
Наименование \ размер (мм)	6*250	8*300	10*300	12,5*330	15*250	18*250
Угли сварочные (артикул) 	320524	320525	320516	320518	320519	320522
Угли сварочные (артикул) (омедненные)	---	320526	320515	320517	320520	320521

Провод установочный

Наименование	цвет	Сечение	Ед. измерения	Артикул для заказа
<p>Провод ПуГВ (ПВЗ) 70°C провод из проволоки медной повышенной гибкости с изоляцией из ПВХ-пластиката. Применяют для стационарной прокладки в осветительных силовых сетях, электрических установках, для неподвижного монтажа электрического оборудования механизмов. Рабочая температура от -50 °С до +70 °С.</p> 	бел	0,5	м	320727
	бел	0,75	м	320728
	ж/з	0,75	м	320729
	бел	1,0	м	320730
	ж/з	1,0	м	320731
	бел	1,5	м	320732
	син	1,5	м	320733
	бел	2,5	м	320736
	бел	4,0	м	320739
	бел	6,0	м	320741
	бел	10,0	м	320734
	бел	16,0	м	320735
	бел	25,0	м	320737
	бел	35,0	м	320738
бел	50,0	м	320740	
<p>Провод ПВКВ (ПРКА) +180°C - термостойкий провод применяется для выводных концов обмоток электрических машин, в тепловом оборудовании и в осветительных приборах (от-60 до+180°C). Минимальный срок службы - 8 лет. Конструкция: Токопроводящая жила - медная, многопроволочная. Изоляция – кремнийорганическая резина (силикон), устойчивая к воздействию лаков, пропитки и плесневых грибов, а также озона и солнечного света.</p> 	Бел	0,5	м	320720
	Бел	0,75	м	320721
	Желт	0,75	м	320722
	Черн.	0,75	м	320723
	Бел	1,0	м	320724
	Бел	1,5	м	320725
	Бел	2,5	м	320726
	Бел	4,0	м	320716
	Бел	6,0	м	320718
	Бел	10,0	м	320712
	Бел	16,0	м	320713
	Бел	25,0	м	320714
	Бел	35,0	м	320715
	Бел	50,0	м	320717
Бел	70,0	м	320719	
<p>Провод РКГМ+180°C Аналог ПВКВ в дополнительной оплетке из стекловолнока, пропитанной эмалью или термостойким лаком. Оплетка защищает провод от механических повреждений.</p> 	Бел	0,5	м	320742
	Бел	0,75	м	320743
	Бел	1,0	м	320744
	Бел	1,5	м	320745
	Бел	2,5	м	320748
	Бел	4,0	м	320751
	Бел	6,0	м	320753
	Бел	10,0	м	320746
	Бел	16,0	м	320747
	Бел	25,0	м	320749
	Бел	35,0	м	320750
	Бел	50,0	м	320752
	Бел	70,0	м	320754
	Бел	95,0	м	320755

Трубка электроизоляционная







Наименование	Диаметр	Ед. измерения	Артикул для заказа
<p>Трубка ПВХ (ТВ-40)</p> <p>Трубки из поливинилхлоридного пластика. Применяются для защиты и дополнительной изоляции проводов и кабелей.</p> <p style="text-align: right;">(+70°C).</p> 	1,0	м	330501
	2,0	м	330507
	3,0	м	330509
	4,0	м	330511
	5,0	м	330512
	6,0	м	330513
	8,0	м	330514
	10,0	м	330502
	12,0	м	330503
	14,0	м	330504
	16,0	м	330505
	18,0	м	330506
	20,0	м	330508
	30,0	м	330510
<p>Трубка ТЛВ (ПВХ пропитка) до 1,5 кВ</p> <p>длина нарезки ~0,9м. Стеклоармированная электроизоляционная трубка из стеклотканного чулка с покрытием ПВХ.</p> <p style="text-align: right;">(+130 °C)</p> 	0,75	шт.	330553
	1,0	шт.	330555
	2,0	шт.	330564
	2,5	шт.	330566
	3,0	шт.	330570
	4,0	шт.	330572
	5,0	шт.	330574
	6,0	шт.	330576
	8,0	шт.	330579
	10,0	шт.	330558
<p>Трубка ТЛВ (ПВХ пропитка) до 2,0 кВ</p> <p>длина нарезки ~1,0м. Стеклоармированная электроизоляционная трубка из стеклотканного чулка с покрытием ПВХ.</p> <p style="text-align: right;">(+130 °C)</p>  	0,5	м	330551
	0,75	м	330552
	1,0	м	330554
	1,5	м	330556
	2,0	м	330563
	2,5	м	330565
	3,0	м	330569
	4,0	м	330571
	5,0	м	330573
	6,0	м	330575
	7,0	м	330577
	8,0	м	330578
	10,0	м	330557
	12,0	м	330559
	14,0	м	330560
	16,0	м	330561
18,0	м	330562	
20,0	м	330567	
23,0	м	330568	

Наименование	Диаметр	Ед. измерения	Артикул для заказа
<p>Трубка PU (желтая) до 4 кВ (+155°C)</p> <p>Стеклоармированная трубка с полиуретановой пропиткой. Устойчивость к агрессивным хим. средам, ультрафиолету. Хорошая износостойкость на перегиб и мех.повреждениям.</p> 	1,0	м	330589
	2,0	м	330590
	3,0	м	330591
	4,0	м	330592
	5,0	м	330593
	6,0	м	330594
	7,0	м	330595
	8,0	м	330596
	10,0	м	330597
	12,0	м	330598
<p>Трубка ТКСП до 2,5 кВ (+180°C)</p> <p>Стеклоармированная трубка с кремнийорганической (силиконовой) пропиткой. Устойчивость к ультрафиолету.</p> 	1,0	м	330531
	2,0	м	330540
	3,0	м	330543
	4,0	м	330545
	5,0	м	330547
	6,0	м	330548
	8,0	м	330550
	10,0	м	330533
	12,0	м	330534
	14,0	м	330536
<p>Трубка ТКСП (ТУ) до 2,5 кВ (+180°C)</p> <p>Стеклоармированная трубка с кремнийорганической (силиконовой) пропиткой. Устойчивость к ультрафиолету.</p> 	1,0	м	330530
	2,0	м	330539
	3,0	м	330542
	4,0	м	330544
	5,0	м	330546
	10,0	м	330532
<p>Трубка ТКР до 12 кВ (+180°C)</p> <p>Трубка кремнийорганическая (силиконовая) электроизоляционная. По характеристикам схожа с ТКСП но подвержена механическим повреждениям.</p> 	1,0	м	330515
	2,0	м	330521
	3,0	м	330525
	4,0	м	330526
	5,0	м	330527
	6,0	м	330528
	8,0	м	330529
	10,0	м	330516
	12,0	м	330517
	14,0	м	330518
<p>Трубка FRS до 4 кВ (+250°C)</p> <p>Стеклоармированная трубка с композитной пропиткой на основе силикона. Устойчива к УФ излучениям, механическим повреждениям, очень гибкая.</p> 	1,0	м	330580
	2,0	м	330581
	3,0	м	330582
	4,0	м	330583
	5,0	м	330584
	6,0	м	330585
	8,0	м	330586
	10,0	м	330587
	12,0	м	330588

Трубка Термоусадочная

Наименование	Цвет	Диаметр (мм)	Ед. измерения	Артикул для заказа
Трубка ТУТ нГ (+125°C) Коэффициент усадки 2:1 Температура усадки +90/+120 °C Напряжение до 690 В Материал: полиолефин, не поддерживает горение.	черная	2/1	м	60084
	черная	3/1,5	м	60085
	ж/з	4/2	м	60103
	зеленая	4/2	м	82921
	черная	4/2	м	60086
	черная	5/2,5	м	60087
	ж/з	6/3	м	60104
	черная	6/3	м	60088
	красн.	8/4	м	82930
	черная	8/4	м	60089
	ж/з	10/5	м	60106
	зеленая	10/5	м	82933
	красн	10/5	м	82934
	черная	10/5	м	60090
	ж/з	12/6	м	60107
	зеленая	12/6	м	82937
	черная	12/6	м	60091
	ж/з	16/8	м	60108
	желт	16/8	м	82940
	зеленая	16/8	м	82941
	красн	16/8	м	82942
	черная	16/8	м	60092
	ж/з	20/10	м	60109
	желт	20/10	м	82944
	зеленая	20/10	м	82945
	черная	20/10	м	60093
	зеленая	25/12,5	м	84975
черная	25/12,5	м	60094	
черная	30/15	м	60095	
черная	40/20	м	60096	
черная	50/25	м	60097	
черная	60/30	м	60098	
черная	80/40	м	60099	
черная	100/50	м	60100	
Трубка ТТК (с клеевым слоем) (+125°C) Коэффициент усадки 3:1 и 4:1 Температура усадки +115/+140 °C Напряжение до 690 В Материал: полиолефин, не поддерживает горение. В отличии от ТУТ содержит клеевой слой для герметизации соединения от коррозии.	черная	3/1	м	75904
	черная	4/1	м	59672
	черная	4,8/1,6	м	59694
	черная	6/2	м	59695
	черная	9/3	м	59696
	черная	12/4	м	59697
	черная	18/6	м	59698
	черная	20/5	м	84879
	черная	20/6	м	85067

Увязочный материал

Наименование	Мин. длина заказа (м)	Ширина (мм)	Ед. измерения	Артикул для заказа
<p>Лента Тафтяная (+105°C)</p> <p>Киперная лента, Тафтяная лента — это текстильная лента из хлопчатобумажной пряжи шириной от 10 до 50мм.. Применяется в качестве утягивающего слоя основной изоляции обмоток электрических машин.</p> 	100	10	м	340016
	100	15	м	340017
	100	20	м	340018
	100	25	м	340019
	100	30	м	340020
<p>Лента Киперная (+105°C)</p> <p>Киперная лента, Тафтяная лента — это текстильная лента из хлопчатобумажной пряжи шириной от 10 до 50мм.. Применяется в качестве утягивающего слоя основной изоляции обмоток электрических машин</p> 	50	10	м	340001
	100	10	м	340043
	50	15	м	340002
	100	20	м	340003
	100	25	м	340004
	100	30	м	340005
	100	35	м	340006
	100	40	м	340007
	100	50	м	340008
<p>Лента полиэфирная (Лавсановая) (+155°C)</p> <p>Полиэфирная (лавсановая) лента из полиэфирных нитей предназначена для бандажирования электродвигателей. Усадка 10-15%</p> 	100	10	м	340009
	100	15	м	340010
	25	20	м	340044
	100	20	м	340011
	25	25	м	340013
	100	25	м	340012
	100	30	м	340014
	100	40	м	340015
<p>Шнур-чулок х/б ШЧХБ (+105°C)</p> <p>Изготовлен из Х.Б. нити и предназначен для бандажирования.</p> 	100	1	м	340036
	100	2	м	340037
	100	3	м	340038
	100	4	м	340039
	100	5	м	340040
	100	6	м	340041
	100	8	м	340042
<p>Шнур-чулок ШЧПЭ (+155°C)</p> <p>Вырабатывается из полиэфирной нити и предназначен для бандажирования.</p> 	100	1	м	340028
	100	2	м	340029
	100	3	м	340030
	100	4	м	340031
	100	5	м	340032
	100	6	м	340033
	100	7	м	340034
	100	8	м	340035
<p>Шнур-чулок АСЭЧ (+180°C)</p> <p>Вырабатывается из стеклянных крученых нитей. Применяется при производстве и ремонте электрических машин (для бандажирования обмоток).</p> 	100	1	м	340021
	100	2	м	340022
	100	3	м	340023
	100	4	м	340024
	100	5	м	340025
	100	6	м	340026
	100	8	м	340027





Ленты электроизоляционные

Наименование	Цвет	Размер (мм)	Ед. измерения	Артикул для заказа
Изоленга ПВХ 15мм (45 гр) 	Белая	15	шт.	310201
	Желтая	15	шт.	310202
	Зеленая	15	шт.	310203
	Красн	15	шт.	310204
	Синяя	15	шт.	310205
	Черная	15	шт.	310206
Изоленга ХБ (300гр) Ширина 20мм. Возможность коксования при сильном нагреве. При температуре выше 50 градусов Х/Б изоленга частично обугливается, но поскольку используют несколько слоев материала, между ними происходит коксование. В результате изоляционные свойства не утрачиваются.			шт.	310207
Лента смоляная 0,8 Применяется смоляная лента в основном как уплотнитель в местах ввода кабеля или проводов в соединительной муфте или клеммной коробке. Также с ее помощью могут «подматываться» изолированные провода в месте их связывания и как материал, защищающий от влаги концы проводов.			кг.	310224
Лента ЛК-150 (212гр) это липкая электроизоляционная лента, для производства которой используется стеклоткань, обработанная кремний-органическим лаком. Для обеспечения высокого уровня сцепления лента дополнительно обрабатывается специальным клеящим составом, который способен выдержать нагрев до экстремально высоких температур. Класс нагревостойкости - (155 °С)		0,2 x 20	шт.	310209
Лента ЛСЭП-934 тпл Состав: слюдяная бумага, стеклоткань, плёнка ПЭТ-Э, эпоксидно-полиэфирное связующее. Назначение: для витковой, корпусной изоляции электродвигателей, витковой изоляции крупных высоковольтных электрических машин. Режим отверждения: 10 - 16 часов при 160°С. Напряжение – до 6 кВ Класс нагревостойкости - (155 °С)		0,08 x 20	шт.	310222
	0,13 x 20	шт.	310223	
Лента ЛСБЭ – 155 (стеклобандажная) Состоит из двух компонентов – комплексные стеклянные нити (продольная ориентация) и связующее вещество (полиэфирно-эпоксидный лак). Применяется для бандажирования якорей, генераторов электродвигателей, роторов. Выдерживает нагрев до +200 °С Вес одного рулона примерно ~ 1,7-2.5 кг.		0,2 x 20	кг.	310210
Лента ЛЭТСАР КФ Лента ЛЭТСАР КФ-0.5 обладает свойством самоусадки и самослипания. Это дает возможность применять ленту в качестве прогивокоррозионной защиты металлических соединений. Самосклеивание в течение 48 часов при температуре от 15 до 35°С. Температурный диапазон -50 +250 °С Вес рулона – 0,5 кг.		0,2 x 26	кг.	310220
Лента ПМ-А Полиамидная пленка, сочетают в себе превосходную термостойкость, отличные электроизоляционные характеристики. Для применений в электротехнической промышленности для фазовой и межфазовой изоляции машин, а также электрической изоляции кабелей и проводов, в самолетостроении, радиотехнике и др. Температура эксплуатации от -60°С до + 220°С		0,04 x 20	кг.	310221

Наименование	Размер (мм)	Ед. измерения	Артикул для заказа
Стеклолента ЛЭСБ Стеклолента ЛЭСБ - изготавливается полотняным переплетением на бесчелночных станках из нитей алюмоборосиликатного стекла. Применяется в качестве бандажирующего и утягивающего слоя в системе изоляции низковольтных и высоковольтных электрических машин. Кроме того, она подходит для теплоизоляции трубопроводов небольшого диаметра. Хорошо впитывает полиэфирные и эпоксидные смолы.	0,1 x 20	м	310212
	0,2 x 20	м	310214
	0,2 x 25	м	310215
	0,2 x 30	м	310216
	0,2 x 35	м	310217
	0,2 x 40	м	310218
	0,2 x 50	м	310219
	0,2 x 100	м	310213

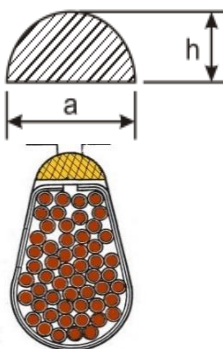

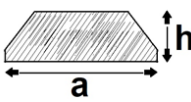
КЛИН Пазовый

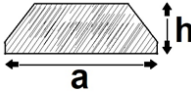
Описание	Ширина (а), мм	Высота (h), мм	Длина (L), мм	Артикул для заказа
Сосна кедровая – упаковки по 1000 шт. (9*5 по 500шт.)  	4	2	185	310001
	4	2,8	185	310000
	4	3	185	310003
	4	3,5	185	310002
	5,6	3	185	310004
	5	4	185	310005
	6	3	185	310007
	6,4	3	185	310006
	6	4	185	310008
	7	4	185	310009
	9	5	185	310010
Бамбук (пропитанный) – упаковки по 500 шт. ширина и высота клина колеблется в пределах +/- 0,2-0,4мм  	3	2	300	310012
	4	2	300	310013
	5	2	300	310014
	6	2	300	310015
	7	2	300	310016
	8	2	300	310017
	10	2	300	310011
	Стеклопластик СТЭФ – отпуск штучно. ширина и высота клина колеблется в пределах +/- 0,2-0,4мм  	3.5	2	1000 +/-
4		2	1000 +/-	310020
5		2	1000 +/-	310021
6		2	1000 +/-	310022
7		2	1000 +/-	310023
8		2	1000 +/-	310024
9		2	1000 +/-	310025
10		2	1000 +/-	310018

Кабельные наконечники медные

Артикул	Наименование	ед. изм	мм ²	A, мм	B, мм	C, мм	D, мм	S, мм	Чертеж, фото
41487	ТМ 10-6-5	шт.	10	16,0	6,3	40,0	5	3,0	
86996	ТМ 10-8-5	шт.	10	16,0	8,4	40,0	5,0	3,0	
43030	ТМ 16-8-6	шт.	16	16,0	8,4	40,0	6,0	3,0	
41281	ТМ 25-8-7	шт.	25	16,0	8,4	45,0	7,0	3,0	
42845	ТМ 35-10-9	шт.	35	20,0	10,5	60,0	9,0	3,0	
41282	ТМ 35-8-9	шт.	35	20,0	8,4	60,0	9,0	3,0	
41441	ТМ 50-10-11	шт.	50	22,0	10,5	63,0	11,0	3,0	
41284	ТМ 70-10-13	шт.	70	24,0	10,5	65,0	13,0	3,0	
58662	ТМЛ 70-10-11,5	шт.	70	24,0	10,5	65,0	11,5	3,0	

59135	ПМ 1,5-5	шт.	1,5	8,0	4,3	15,8	1,7	0,8
48878	ПМ 2,5-5	шт.	2,5	8,5	5,2	17,0	2,2	0,8
66616	ПМ 2,5-6	шт.	2,5	8,5	6,3	17,0	2,2	0,8
48879	ПМ 4-5	шт.	4	8,0	5,2	18,0	3,0	1,0
48880	ПМ 6-6	шт.	6	12,0	6,3	22,5	3,3	1,0
66617	ПМ 6-8	шт.	6	12,0	8,3	22,5	3,3	1,0
48881	ПМ 10-6	шт.	10	15,2	6,3	30,0	4,8	1,2
48882	ПМ 10-8	шт.	10	15,2	8,3	30,0	4,8	1,2
48883	ПМ 16-8	шт.	16	16,0	8,3	33,0	6,0	1,4
66618	ПМ 16-10	шт.	16	16,0	10,4	33,0	6,0	1,4
48884	ПМ 25-8	шт.	25	16,8	8,3	34,0	8,0	1,6
83598	ПМ 25-10	шт.	25	16,8	10,4	34,0	8,0	1,6
42781	ПМ 35-8	шт.	35	22,0	8,3	42,0	9,5	1,7
48885	ПМ 35-10	шт.	35	22,0	10,4	42,0	9,5	1,7
48886	ПМ 50-10	шт.	50	20,0	10,4	49,0	12,0	1,7
40844	ПМ 70-10	шт.	70	27,0	12,5	52,5	13,6	2,0

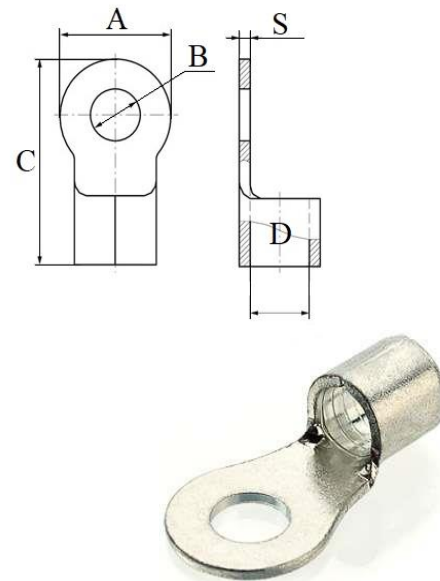

320009	П 3А-4	шт.	--	7,0	4,0	14,0	4,3	0,5
320014	П 5А-5	шт.	--	8,6	5,0	16,0	4,7	0,7
320002	П 10А-5	шт.	0,5	9,4	5,0	19,5	6,0	0,7
320005	П 20А-6	шт.	1,5	10,7	6,0	22,6	7,0	1,0
320008	П 30А-6	шт.	2,5	11,5	6,0	25,0	7,0	1,2
320011	П 40А-6	шт.	4	12,0	6,0	27,0	8,0	1,3
320013	П 50А-6	шт.	6	13,0	6,0	29,0	8,2	1,3
320016	П 60А-8	шт.	6	14,0	8,0	31,0	8,5	1,5
320017	П 80А-8	шт.	10	15,0	8,0	34,0	9,5	1,6
320001	П 100А-8	шт.	16	16,0	8,0	36,0	10,5	1,7
320003	П 150А-10	шт.	25	19,0	10,0	40,0	11,4	1,8
320004	П 200А-10	шт.	35	19,0	10,0	42,0	12,6	2,0
320006	П 250А-10	шт.	35	20,0	10,0	45,0	13,5	2,0
320007	П 300А-12	шт.	50	22,5	12,0	48,0	14,7	2,3
320010	П 400А-12	шт.	70	25,0	12,0	51,0	16,0	2,4
320012	П 500А-14	шт.	95	27,0	14,0	59,0	17,3	2,7
320015	П 600А-16	шт.	95	30,0	16,0	62,0	19,4	3,0

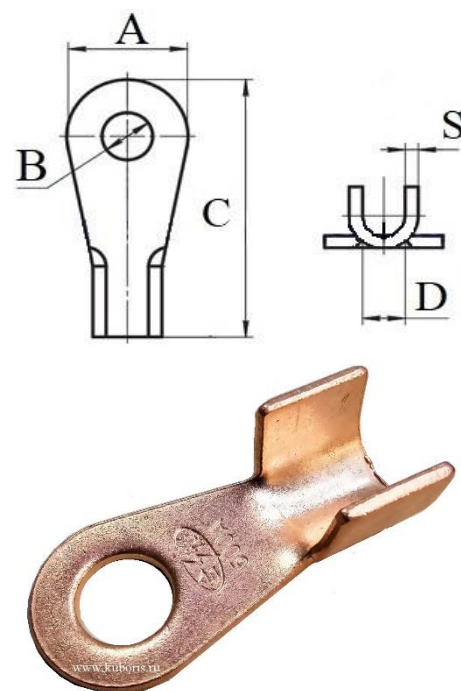

Артикул	Наименование	ед. изм	мм ²	А,мм	В,мм	С,мм	Д,мм	С,мм	Чертеж, фото	
47472	НКИ 1,5-4 ●	шт	1,5	6,6	4,3	19,4	1,7	0,8		
47473	НКИ 1,5-5 ●	шт.	1,5	8	5,3	20,8	1,7	0,8		
47475	НКИ 1,5-6 ●	шт	1,5	11,6	6,4	26,8	1,7	0,8		
47477	НКИ 2,5-4 ●	шт	2,5	6,6	4,3	19,4	2,3	0,8		
47478	НКИ 2,5-5 ●	шт.	2,5	9,5	5,3	21,8	2,3	0,8		
47479	НКИ 2,5-6 ●	шт	2,5	12	6,4	26,8	2,3	0,8		
49612	НКИ 2,5-8 ●	шт	2,5	12	8,4	26,8	2,3	0,8		
47482	НКИ 6-6 ●	шт	6	12	6,4	29,5	3,4	1		
47483	НКИ 6-8 ●	шт	6	15	8,4	34	3,4	1		
50195	НКИ 6-10 ●	шт	6	15	10,5	34	3,4	1		
49620	РППИ-М 1,5 ●	шт.	1,5	--	6,3	21,8	1,7	0,4		
49623	РППИ-М 2,5 ●	шт.	2,5	--	6,3	22,2	2,3	0,4		
56743	РППИ-М (н) 1,5 ●	шт.	1,5	--	6,3	21,8	1,7	0,4		
59131	ВРПИ-П 1,5 ●	шт.	1,5	--	6,3	20,2	1,7	0,8		
59132	ВРПИ-П 2,5 ●	шт.	2,5	--	6,3	20,2	2,3	0,8		
Клещи СТК-01		шт.	Клещи обжимные КВТ для наконечников НКИ, РППИ-М (красн., син., желт)							

ООО ТД "Кубань ОРИС"

350087, г.Краснодар, ул.Тепличная, 94, оф. №35
+7-918-016-13-42, +7-918-030-13-42 (WhatsApp)

www.kuboris.ru

e-mail: i@tdkubanoris.ru

Слоистые пластики

(Листы, стержни, рулоны) - 1-6

Лаки и Эмали 6

Припои и угли 7

Провод установочный 8

Трубки изоляционные 9-11

Увязка 12

Ленты 13-14

Клин 14

Наконечники 15-16